



安全のために

1. ご使用前に本取扱説明書を必ずお読みください。
2. 取扱説明書は適切に保管してください。
3. 取扱説明書の注意事項をよくご確認ください。
4. 取扱説明書に沿ってご使用ください。
5. 水気のある場所では使用しないでください。
6. 本体を火気に近づけないでください。
7. 本体の清掃には乾いた布をご使用ください。
8. ストープや暖房装置等の熱が発生する場所に設置しないでください。
9. 電源ケーブルが何かに引っ掛かったり、挟まったりしないよう配線方法にご確認ください。
10. 本体を長期間使用しない場合や、雷が発生するような悪天候の場合には電源ケーブルをコンセントから抜いてください。
11. 本体への電流供給を完全に停止させるためには、電源ケーブルをコンセントから抜いてください。
12. 付属またはメーカー指定のアクセサリ以外は使用しないでください。
13. 全ての保守作業は、専門知識を有する担当業者に依頼してください。以下のような場合に製品が損傷した際には、保守作業を行う必要が生じる可能性があります。「液体が製品に飛び散る」「異物が製品に落ちる」「製品が雨や湿気にさらされる」「製品が落下する」等。

火災の発生や感電を回避するため、本体を雨や湿気にさらさないようご注意ください。本体が濡れたり、内部に水が入ったりしないよう、花瓶やコップ等の水または液体が入った物を製品の上に置かないようご注意ください。

Notes

1. 本製品は出荷前に水平に調整されていますので、水平なオーディオラックや、台、テーブルに置いて使用してください。
2.  本製品は標高2,000メートル以下の場所でご使用いただけます。
3.  本製品は過度に高温多湿の場所でご使用いただけません。

パーツリスト

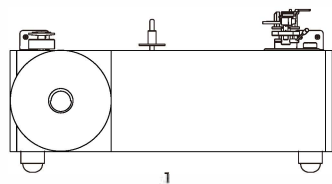

1



2



3



4



5



6



Donut i5s

7

No	名称	数量	Unit
1	本体	1	PCS
2	ダストカバー	1	PCS
3	ACアダプター	1	PCS
4	プラッターマット	1	PCS
5	プラッター&ベルト	1	PCS
6	カウンターウエイト	1	PCS
7	ユーザーマニュアル	1	PCS

各部名称 / 組立手順

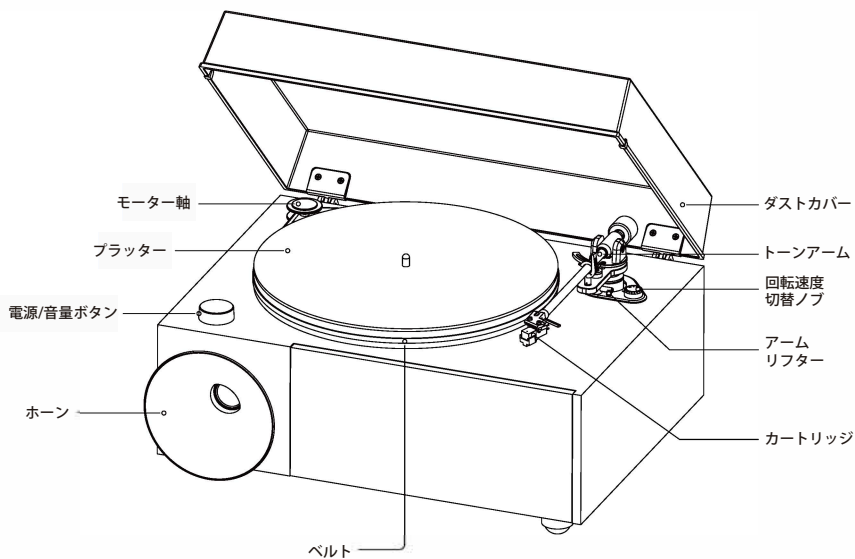

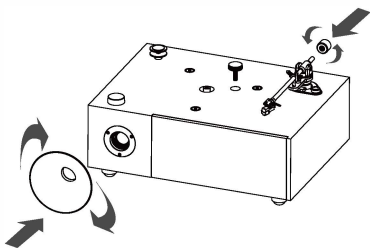

1 | カウンターウェイトを静かにトーンアームに回転させ、しっかりと固定します。

2 | ホーンをツイーター全面の金具に取り付け、時計回りに回します。

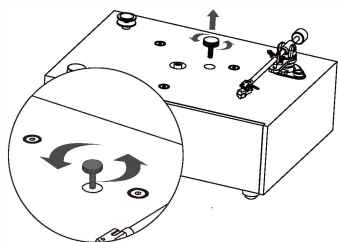

3 | 本体上部の輸送用固定ネジ（サスペンション構造の固定用）を外します。

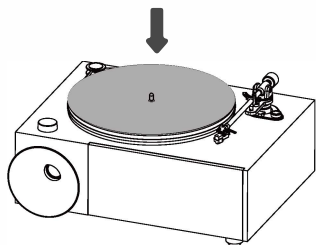

4 | プラッターのスピンドル（回転軸）を本体上部の軸受け穴に挿入します。

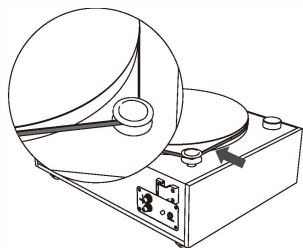

5 | ベルトをプラッターに掛け、本体左上にあるモータ軸に引っ掛けるようにして取り付けます。

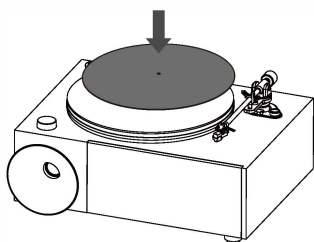

- 6** | プラッターにマットを置いてください。

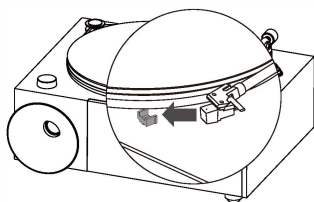

- 7** | カートリッジの保護カバーを取り外します。

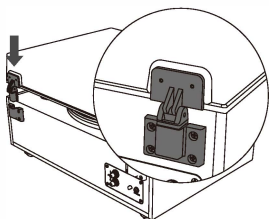

- 8** | ダストカバーを背面の固定金具に取り付けてください。

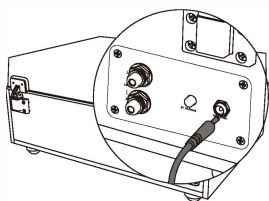

- 9** | ACアダプターのプラグを本体背面のDCインレットに差し込み、アダプターをコンセントに差し込みます。

背面パネル

- ① ライン出力
LINE OUT L (Lチャンネル / 白)
LINE OUT R (Rチャンネル / 赤)
- ② Bluetooth ペアリングリセットボタン
- ③ 電源端子 (DC IN, 15V/2A)

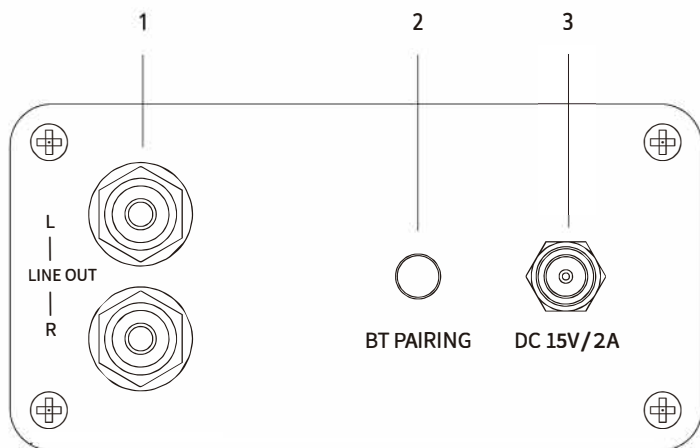

ボタンの操作

① 電源オン

電源/音量ボタンを3秒間長押しすると電源が入り、音声でお知らせします。

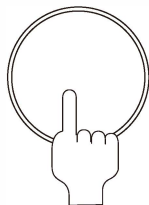

電源/音量ボタン

② 電源オフ

電源/音量ボタンを3秒間長押しすると電源が切れ、音声でお知らせします。

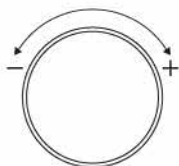

電源/音量ボタン

③ 音量調整

右に回すとボリュームアップします。
左に回すとボリュームダウンします。

④ モード切替

ボタンを短く押すと、本体のモードが切り替わりま

す。
i5sには2つのモード、「Vinyl（レコード再生）モード」と「Bluetoothモード」があります。

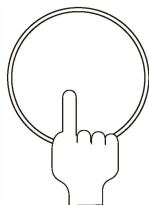

電源/音量ボタン

電源オン

ボタンを長押しし、電源を入れます。



電源/音量ボタン

再生

- 1) レコードをプラッターの上に平らに置きます。
- 2) トーンアームをレコードの上に移動します。
- 3) 回転速度切替ノブを必要なスピード (33/45) にセットします。
- 4) トーンアームリフターを下ろし、スタイラス (針) がレコードにゆっくりと触れ、音楽が再生されます。
- 5) 電源/音量ボタンを回して音量を調節します。



電源/音量ボタン

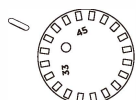

回転速度切替ノブ

停止

- 1) トーンアームリフターを上げ、スタイラス (針) をレコード盤から離します。
- 2) トーンアームを固定台まで移動させます。
- 3) 回転速度切替ノブを「0」の位置に切り替えます。
- 4) レコード盤をスリーブにしまします。

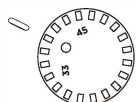

回転速度切替ノブ

2

Bluetooth Mode

Play

- 1) 電源ON後、電源/音量ボタンを2回押してBluetooth Modeに入ると、「Bluetooth Reception」と音声でお知らせします。
- 2) 送信元（スマートフォンやPC等）からBluetooth名 "i5s"を検索します。
- 3) "i5s"を選択して接続します。（接続成功後、音でお知らせします。）
- 4) 送信元で音楽を再生することで、i5sから音楽が再生されます。



電源/音量ボタン

3

Audio Out

LINE OUT

- 1) 背面パネルのライン出力からは音声信号が常時出力されており、外部のオーディオ機器にケーブルを接続し使用できます。



製品仕様

電源	DC 15V/2 (ACアダプター)
	AC 100V-240V / 50-60Hzに対応
トーンアーム	実効長 = 218mm
	有効長 = 200mm
	オーバーハング = 18mm
	オフセット角 = 24.7°
	トラッキングエラー率 ≤ 0.781%
搭載スピーカー	3Wayモノラル (10Wツイーター×1, 15Wスクーカー×1, 20Wウーファー×1)
インシュレーター	中空シリコンゲルインシュレーター
	(外部からの振動を効果的に減衰します。)
対応回転数	33%回転 / 45回転
S/N比	Bluetooth ≥95dB レコード ≥70dB
本体サイズ	W531mm × D411mm × H373mm
重量	8.85 kg
梱包重量	10.75 kg
Bluetooth	BT5.0
耐衝撃機構	3点支持独立型サスペンションシステム
モード	Vinyl (レコード再生) モード : 33%/45 rpm
	Bluetooth モード
	ライン出力 (※常時出力)